

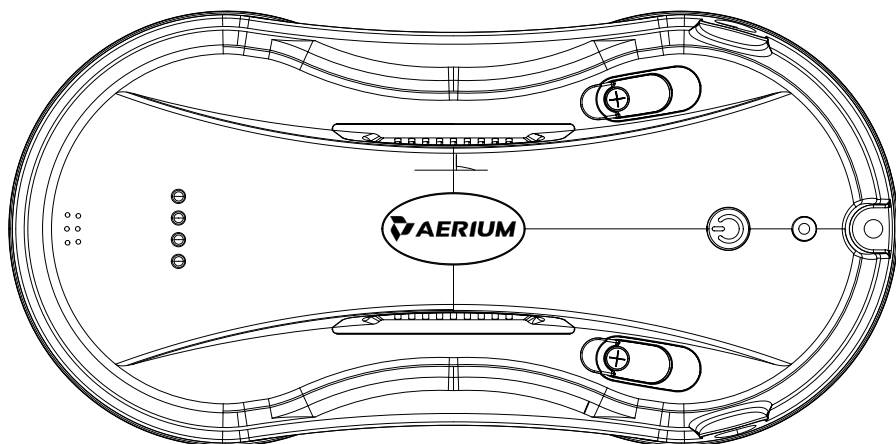

*Made Simple, Done Right.*

## Robot felhasználói kézikönyv porszívó AERIUM Dewis R480



**A biztonságos használat érdekében kérjük, figyelmesen olvassa el a használati útmutatót.**

Ez a felhasználói kézikönyv fontos biztonsági információkat és tippeket tartalmaz, kérjük, figyelmesen olvassa el. Ne használja a robot ablaktisztítót az elolvasás előtt. Őrizze meg a felhasználói kézikönyvet biztonságos helyen.

## MŰSZAKI ADATOK

Mark	AERIUM
Modell	Dewis R480
A készülék nettó súlya	1000 g
Készülék méretei	290 × 142 × 86 mm
Automatikus vízpermetezés	Igen
Beépített víztartály	Igen
Tápegység	110-240V, 50/60Hz
Energiafogyasztás	80 W
Akkumulátoros tartalék üzemidő	akár 20 percig
Beépített tartalék akkumulátor kapacitása	500mAh, 14,8V
Tisztítási sebesség	3-5 perc négyzetméterenként, az üveg szennyeződésének mértékétől függően

## ÁLTALÁNOS FIGYELMEZTETÉSEK

- Ezt a készüléket csökkent fizikai, érzékszervi vagy mentális képességű, illetve tapasztalattal és tudással nem rendelkező személyek csak felügyelet mellett használhatják, vagy ha eligazítást kaptak a készülék biztonságos használatáról, és megértették a lehetséges veszélyeket. Gyermek nem használhatja a készüléket játékszerként. Ne használja a készüléket, ha leesett, sérülés jeleit mutatja vagy szivárog. Töltés közben tartsa a készüléket gyermekek elől elzárva.
- Ne használja és ne töltsa a készüléket rendkívül magas vagy alacsony hőmérsékleten (0°C/32°F alatt vagy 40°C/104°F felett, 85% feletti páratartalom mellett), mivel ez befolyásolhatja az akkumulátor élettartamát.
- A készülék ablakok külső részének mosására is használható, ha azt biztosítókötéllel megfelelően rögzítik biztonságos helyen, és nincs erős szél, eső vagy hó.
- Használat előtt a karabiner segítségével rögzítse a biztonsági kötelet egy szilárd beltéri korláthoz, és győződjön meg arról, hogy a készülék biztonságosan rögzítve van, és a kötel semmilyen módon nem sérült.
- Használat előtt győződjön meg arról, hogy a tisztítópárnák megfelelően vannak felszerelve, és hogy tisztítókendőkkal vannak ellátva. Ez biztosítja a szoros illeszkedést és megakadályozza a levegő szivárgását.
- Amikor a készüléket az üvegre helyezi és bekapcsolja, győződjön meg arról, hogy a készülék megfelelően rögzítve van az üveghez. Csak azután engedje el a készüléket, miután az szilárdan rögzítette.
- Használat közben ne hagyja felügyelet nélkül a készüléket. A készülék véletlen leesése okozta sérülések vagy anyagi károk elkerülése érdekében győződjön meg arról, hogy a készülék munkaterülete alatt nincsenek emberek, állatok vagy értékes, törékeny tárgyak.

- Ne használja a készüléket viharban és szélben, illetve olyan területeken, ahol a tengerszint feletti magasság meghaladja a 2000 métert (6562 láb).
- Tisztításkor győződjön meg arról, hogy a készülék csatlakoztatva van a konnektorhoz. A készülék rendelkezik egy tartalék akkumulátorral, amely működés közben töltődik. A tartalék akkumulátor működteti a készüléket, ha a készülék le van választva a hálózatról, vagy áramkimaradás esetén. A készülék használata előtt tölts fel teljesen a tartalék akkumulátort; a készüléken található zöld jelzőfény világít, amikor a készülék teljesen fel van töltve.
- Ne hagyja felügyelet nélkül a készüléket, amikor az csatlakoztatva van a konnektorhoz.
- CSAK otthoni használatra (beleértve a külső ablakokat is). A készülék nem kereskedelmi vagy ipari környezetben való használatra készült.
- Ne használja törött vagy egyenetlen üvegen, például matricákkal ellátott üvegen, reklámlaplakátokon vagy kiemelkedő mintázatú felületeken, hogy megakadályozza az üveg eltörését vagy a készülék leesését. Ne használja réses felületeken, például réses vagy lyukas üveglapon, illetve két szomszédos, keret nélküli üveglapon, amelyek között rés van, hogy megakadályozza a készülék leesését a rossz rögzítés miatt.
- Kizárólag a gyártó által ajánlott vagy szállított tartozékokat használja. Kizárólag a gyártó által szállított adaptert használja.
- Ellenőrizze, hogy a hálózati feszültség megegyezik-e az adapteren feltüntetett feszültséggel.
- Ne használja a készüléket zsíros ablakokon.
- A tisztítási teljesítményt befolyásolja, ha párás környezetben használja.
- A készüléket forró és gyúlékony anyagoktól távol tartsa.
- Esős időben ne használja a készüléket ablakok külső oldalán, mert ez károsíthatja vagy leeshet.
- Ne használja a készüléket, ha nincs biztonságosan rögzítve az ablakhoz, vagy ha látható sérülések jelei láthatók rajta.
- Az áramütés veszélyének elkerülése érdekében ne merítse a készüléket vízbe vagy más folyadékba. Ne helyezze olyan helyre, ahonnan leeshet, vagy a fürdőkádba vagy a mosogatóba húzható.
- Ne érintse meg a csatlakozódugót nedves kézzel.
- Töltés közben ne helyezze a készüléket más elektromos eszközökre, és tartsa távol tűztől és folyadékoktól.
- Vigyázzon, nehogy megsérüljön a tápkábel. Ne húzza vagy hordozza a készüléket a tápkábelnél fogva, ne használja a tápkábelt fogantyúként, ne csipje be ablakba, és ne helyezzen nehéz tárgyakat a kábeleire. A tápkábel nem érintkezhet forró felületekkel.
- Ne használja a készüléket, ha a tápkábel vagy a csatlakozódugó sérült. Ne használja a készüléket, ha nem működik megfelelően, leesett, megsérült vagy vízzel érintkezett. Ilyen esetekben a gyártónak vagy egy hivatalos szervizközpontnak kell megjavítania - ez elkerüli a veszélyeket.
- A készülék tisztítása vagy karbantartása előtt húzza ki a csatlakozódugót a konnektorból, és kapcsolja ki a készüléket. Ne a tápkábelt húzza az adapter konnektorból való kihúzásához.

- A biztonsági akkumulátort a veszély elkerülése érdekében a gyártónak vagy egy hivatalos szervizközpontnak kell javítania.
- A készüléket a jelen használati útmutatóban található utasításoknak megfelelően kell használni. A vállalat nem vállal felelősséget a nem rendeltetésszerű használatból eredő károkért vagy sérülésekért.
- A robot akkumulátorokat tartalmaz, amelyeket csak szakképzett személy cserélhet ki.
- A csatlakozódugót és az adaptert beltérben kell használni.
- Tisztítás előtt ellenőrizze a robot csatlakozási területét, hogy nincsenek-e apró részecskék. Ha vannak ilyenek, távolítsa el őket, vagy helyezze át egy részecskementes területre, hogy elkerülje az üveg karcosodását.
- Időben tisztítsa meg a felmosórngyot, és győződjön meg róla, hogy minden apró szennyeződést teljesen eltávolított róla, hogy elkerülje az üveg karcosodását.
- A készülék szállításakor vagy tárolásakor a víztartályt ki kell üríteni az esetleges károsodások elkerülése érdekében.

## TERMÉKLEÍRÁS

### 1. Jelzőfény

- A folyamatos fehér fény jelzi, hogy a készülék be van kapcsolva.
- Töltés közben a piros fény azt jelzi, hogy a készülék töltődik
- Töltés közben a zöld fény azt jelenti, hogy a készülék teljesen fel van töltve
- A kék fény normál működést jelez; ha folyamatosan világít, a kézi vízpermetezés mód be van kapcsolva, ha pedig villog, az automatikus vízpermetezés mód be van kapcsolva.

### 2. Jelzőhangszóró

3. Vízpermetező lyuk
4. Kipufogónyílás
5. Be/ki gomb
6. Tápellátási interfész
7. Biztonsági kötél furata
8. Vízkiöntő lyuk
9. Alsó dióda

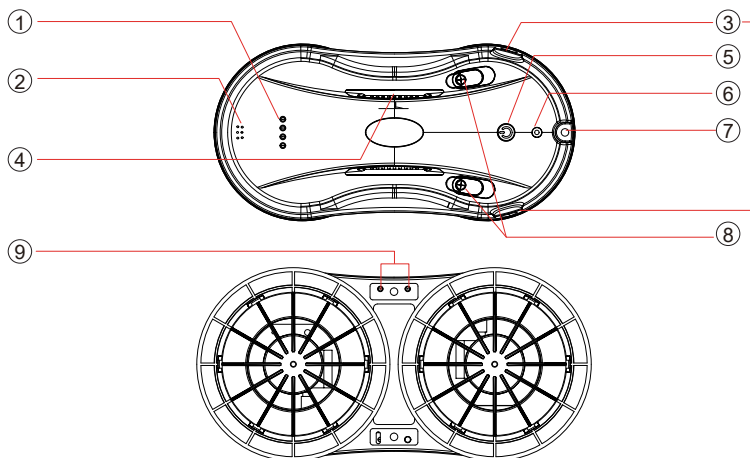

## CSOMAG TARTALMA

1 x Robot ablakporszívó	1 x biztonsági kötél (4 m)
1 x Tápkábel	1 x transzformátor
4 x tisztítógyűrű	8 x tisztítópárna/kendő
1 x távirányító	1 x vízbefecskendező palack
2 x AAA elem a vezérlőhöz	
1 x DC hosszabbító kábel (5 m)	

## A KÉSZÜLÉK HASZNÁLATA

### Csatlakozás az elektromos hálózathoz

1. Az adapter csatlakoztatása
2. A tápkábel csatlakoztatása az adapterhez
3. A tápegység csatlakoztatása a konnektorhoz

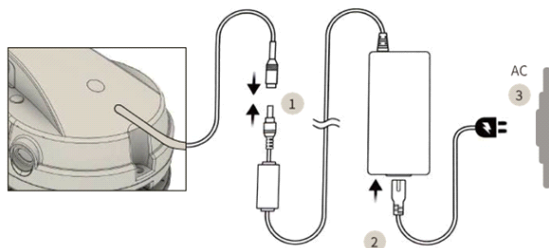

### A beépített tartalék akkumulátor töltése

A gép beépített akkumulátorral rendelkezik áramkimaradás esetén. Használat előtt győződjön meg arról, hogy az akkumulátor teljesen fel van töltve (a készüléken található zöld jelzőfény világít, lásd a termékleírás 1. pontját).

- Először csatlakoztassa a robot ablakporszívót az elektromos hálózathoz (lásd az elektromos hálózathoz való csatlakoztatás című részt), a csatlakoztatás után a piros jelzőfény kigyullad, jelezve a töltési állapotot.
- Amikor a zöld lámpa kigyullad, az azt jelenti, hogy az akkumulátor teljesen fel van töltve.

### Tisztítópárnák és tisztítógyűrűk beszerelése

Csatlakoztassa a tisztítókendőt az alábbi képeken látható módon, és győződjön meg arról, hogy megfelelően rögzítve van a tisztítógyűrűhöz, hogy megakadályozza a levegő szivárgását tisztítás közben.

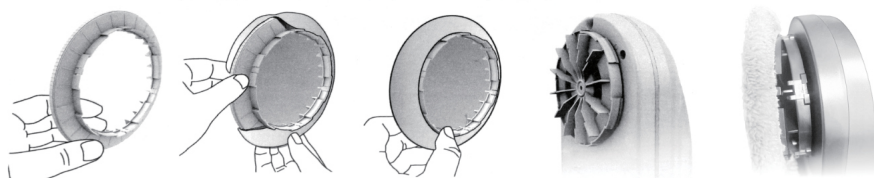

## A biztosítókötél felszerelése

Ha a tisztítandó üvegajtók és ablakok a földszintnél magasabban helyezkednek el, és nincs erkélyük, mindig jelöljön ki egy figyelmeztető zónát a földszinten, ahová szigorúan tilos belépni. Használat előtt gondosan ellenőrizze a biztosítókötélet sérülések szempontjából, valamint hogy a csomó laza-e vagy más módon nem zavarodott-e. A köteleket mindig szilárdan rögzítse egy szilárd és stabil tárgyhoz - soha ne rögzítse szabadon álló vagy instabil tárgyakhoz. Ezen utasítások betartásával elkerülheti a sérülés vagy egyéb veszély kockázatát.

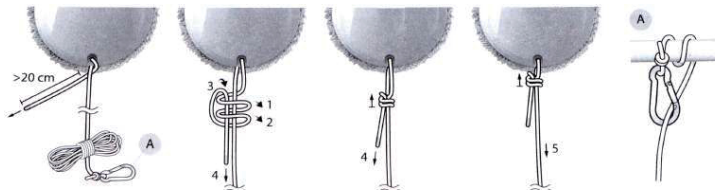





## A tartály feltöltése vízzel

Töltse fel az 56 ml-es (28 ml-es) tartályokat tiszta vízzel a mellékelt vízadagoló fecskendővel. Kizárólag tiszta desztillált vizet használjon – ne adjon hozzá tisztítószereket. Ez eltömítheti a fúvókákat és károsíthatja a robot ablaktisztítót. Ne töltse tele a tartályokat – a térfogat körülbelül 80%-a elegendő a stabil légnomás fenntartásához.

## Az üvegporszívó beindítása és csatlakoztatása

1. Helyezze a készüléket az üvegre
2. Nyomja meg és tartsa lenyomva a bekapcsológombokat 2 másodpercig a készülék elindításához.
3. Mielőtt teljesen elengedné a készüléket, győződjön meg arról, hogy az szilárdan rögzítve van az üveghöz.

## Automatikus tisztítási mód és kézi tisztítási mód távirányítóval

- Válasszon három automata    módok, amelyek automatikusan megtisztítják az egész ablakot.
- A gomb megnyomásával  állítsa le a gépet, ha éppen tisztítási folyamat fut program. Nyomja meg ismét a gombot a gép újraindításához.
- A gépet manuálisan is  működtetheti a gombok megnyomásával.

## Összesen három automatikus tisztítási lehetőség:

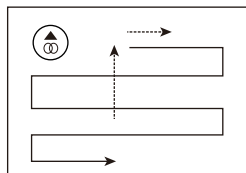

Automatikusan fel  
bal sarokba és lefelé

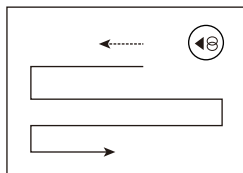

Automatikusan erre hagyva  
keretet, majd le

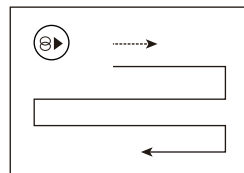

Automatikusan jobbra  
a kerethez, majd lefelé

## Robotporszívó vezérlése távirányító nélkül

A robotporszívó távirányító nélkül is elindítható. Először helyezze a porszívót az ablakhoz, és kapcsolja be. Várja meg, amíg a porszívó szilárdan rögzül az ablak felületéhez. Miután megfelelően rögzítette, nyomja meg egyszer a porszívó testén található bekapcsológombot. Ez elindítja az automatikus takarítási módot, amely során a porszívó az egész ablakot lefedi.

## A robotporszívó eltávolítása az ablakról

- Az egyik kezével fogja meg az ablaktisztítót, a másik kezével pedig kapcsolja ki (nyomja meg és tartsa lenyomva a bekapcsológombot 2 másodpercig).
- Távolítsa el a tisztítószert az ablakról.

## AZ AERIUM Dewis R480 PORSZÍVÓ HELYES HASZNÁLATA

1. Első tisztításkor szárazon kell tisztítani az üveget – kapcsolja ki a vízpermet funkciót, és ne használjon vizet. Ez először eltávolítja a port, a homokot és a maradék durva szennyeződések az üveg felületéről. Ha először a tisztítókendőre vagy közvetlenül az üvegre permetez vizet, a víz összekeveredik az üvegen lévő szennyeződésekkel, és a tisztítás eredménye romolhat. Ideális esetben napos időben vagy alacsony páratartalom mellett használja a készüléket, mivel a száraz tisztítás ilyen körülmények között a leghatékonyabb.



## Ne használja a készüléket esős vagy párás időben - fehér, ködös foltok maradhatnak az üvegen.

2. Cserélje ki a tisztítókendőket tiszta kendőkre. Kapcsolja be az automatikus vízpermet funkciót, vagy tartsa tisztán és szárazon a felső tisztítókendőt. Permetezzen kis mennyiségű vizet az alsó tisztítókendőre (1-2 permetezés elegendő). Ügyeljen arra, hogy ne legyen túl nedves a tisztítókendő - a túl nedves kendő befolyásolhatja a készülék megfelelő működését.

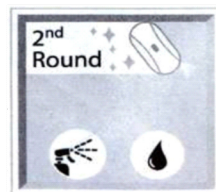

## SZÜNEMENTES TÁPANYAGELÁVOLÍTÓ RENDSZER (UPS)







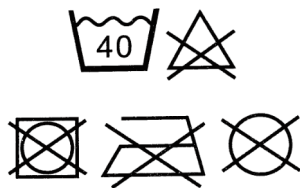





- Amikor a készülék ki van kapcsolva, a tápellátást egy beépített akkumulátor biztosítja, amely az akkumulátor töltöttségi szintjétől és állapotától függően akár 20 percig is képes működtetni a készüléket.
- A tápellátás kikapcsolása után a robot álló helyzetben marad, nem mozog, figyelmeztető hangot ad ki, és a piros/kék lámpa felváltva villog. Ilyenkor a lehető leghamarabb el kell távolítani a gépet az üvegről, hogy elkerüljük a biztonsági akkumulátor lemerülését és a robotporszívó leesését.
- A biztosítókötéllel óvatosan vissza lehet húzni a gépet. A biztosítókötél húzásakor a lehető legközelebb kell lennie az üveghez, hogy elkerülje a leesést.

## TISZTÍTÓRUHÁK TISZTÍTÁSA ÉS KARBANTARTÁSA

A tisztítókendő karbantartásához először vegye ki a tisztítókendőt a robotból. A tisztítókendő kézzel vagy mosógépben mosható maximum 40°C-os hőmérsékleten, ideális esetben hideg vagy langyos vízben, kevés mosószerrel. Kézi mosás esetén óvatosan kefélje át, kerülje a kendő dörzsölését a kezével. Mosás után alaposan öblítse le, hagyja szabadon megszáradni, és tegye el későbbi felhasználásra. Ne használjon fehérítőt, öblítőt vagy illatosítót, ne szárítsa szárítógépben, ne vasalja és ne vegytisztítsa. Minden tisztítás után végezzen karbantartást a kendő optimális működésének és hatékonyságának biztosítása érdekében.



## TÁVIRÁNYÍTÓ LEÍRÁSA

 Automatikus bekapcsolás / permetezés	 Kézi permetező kapcsoló
 Automatikus fel-le mozgás	 Manuális felfelé mozgás
 Automatikus mozgás balra, majd lefelé	 Manuális visszaváltás
 Automatikus mozgás jobbra, majd lefelé	 Manuális jobbra mozgás
 Takarítás indítása/leállítása	 Manuális balra mozgás
 Indítási hang kikapcsolása (Ennek a robotnak nincs hangkimeneti funkciója)	 Hang bekapcsolása indításkor (Ennek a robotnak nincs hangkimeneti funkciója)

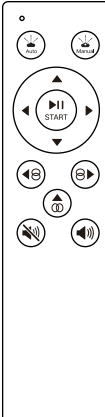

Mindig csak AAA elemeket használjon a távirányítóban. Ne használjon más típusú elemeket, hogy elkerülje a távirányító károsodását vagy veszélyes helyzeteket. Az elemek behelyezésekor ügyeljen a helyes polarításra.

## HIBAELEHÁRÍTÁS

Probléma	Ok	Megoldás
A robotporszívó nem tapad megfelelően az üvegrez.	A felmosógyűrűk nincsenek megfelelően rögzítve.	Rögzítse a felmosógyűrűket úgy, hogy egy vonalban legyenek.
	A felmosóröngy nincs megfelelően felszerelve.	Helyezze fel helyesen a felmosóröngyöt.
	Az üveg nem egyenes, lekerekített/görbe, vagy matricák vannak rajta.	Használja a robot ablaktisztítót síküvegen, és előtte távolítsa el a matricákat használatával.
Úgy tűnik, a takarítás már befejeződött, de a takarító még mindig dolgozik.		Állítsa le a tisztítószert, és vegye le az üvegről.

Működés közben a robot ablaktisztító lefelé mozog az üvegen.	A felmosóröngy túl nedves.	Cserélje ki a felmosóröngyöt.
	Az üveg túl zsíros (pl. a konyhában lévő olajtól stb.)	Először állítsa le a porszívót, és kézzel vegye le az üvegről. Ezután kapcsolja ki, tegye vissza a felmosó kendőket, majd kapcsolja be és ki újra a porszívót. Mielőtt Az üveg tisztításához először kézzel kell letörölni a zsírt.
	A felmosóröngy túl száraz.	Kapcsolja be a kézi vízpermet funkciót.
Működés közben hibák lépnek fel tisztítás közben.		Állítsa le a porszívót, vegye le kézzel az üvegről, kapcsolja ki, majd helyezze vissza az üvegre és indítsa újra. Ha a problémák továbbra is fennállnak továbbra is fennáll, forduljon egy hivatalos szervizközpontoz.
Tisztítás után kör alakú foltok maradnak az üvegen.	A takarítás során használt felmosóröngyök nem voltak tiszták.	Cserélje ki a felmosóröngyöket tiszta kendőkre, és kezdje újra a takarítást.
A robot ablaktisztító nem mozog az üvegen.		Cserélje ki a felmosóröngyöket, vagy ellenőrizze a robotporszívót, hogy nincs-e rajta sérülés.
A készülék működése leállt, figyelmeztető hangot adott ki, és a jelzőfény pirosan villog.	Áramkimaradás az elektromos hálózatban.	Kapcsolja ki a készüléket, és vegye le az üvegről.
	A tápellátás megszakadt, vagy a kontaktus laza.	Csatlakoztassa újra az összes tápegység-alkatrészt.
	A szívónyílás el van dugulva.	Szüntesse meg az elzáródás okát

Megjegyzés: Ha a probléma továbbra is fennáll, vagy nem szerepel a listán, ne használja a robotporszívót, és forduljon egy hivatalos szervizközpontoz.

## ELDOBÁSI UTASÍTÁSOK

Ha a terméken a jobb oldalon látható szimbólum (áthúzott kerekese kukka) látható, akkor a 2002/96/EG európai irányelv vonatkozik a hulladékkezelésre. Ezt a terméket tilos a háztartási hulladékkal együtt kidobni. Adja le a készüléket a legközelebbi elektronikai hulladékgyűjtő helyen. A megfelelő ártalmatlanítással védi a környezetet és mások egészségét. Az újrahasznosítás az erőforrásokat is kíméli.



## MEGFELELŐSÉGI NYILATKOZAT

A Lavatronic s.r.o. ezennel kijelenti, hogy az AERIUM Dewis R480 készülék megfelel az Európai Unió vonatkozó jogszabályainak és műszaki szabványainak minden vonatkozó követelményének.

## VÁLTOZTATÁSOKHOZ ÉS FRISSÍTÉSEKHEZ VALÓ JOG

A Lavatronic s.r.o. fenntartja a jogot, hogy a termék kialakítását, felszereltségét vagy műszaki paramétereit bármikor módosítsa. A gyártó előzetes értesítés nélkül módosíthatja a firmware-t és ezt a kézikönyvet is.

## GYÁRTÓ

Lavatronic s.r.o.

Roháčova 145/14, 130 00 Prága 3

[www.aerium.eu](http://www.aerium.eu) / [info@erium.eu](mailto:info@erium.eu)

