



Made Simple, Done Right.



HU

AERIUM MB46L

Biztonsági figyelmeztetések és óvintézkedések

A készülék használata előtt gondosan olvassa el ezt a teljes használati útmutatót, és tegye félre későbbi használatra, valamint a készülék átadása másik felhasználónak esetén adja át vele együtt. A készülék használata során mindig tartsa be az alapvető biztonsági szabályokat.

FONTOS: Ha a készüléket vízszintes vagy ferde helyzetben szállították vagy tárolták, csatlakoztatás előtt állítsa függőleges helyzetbe, és legalább 24 órán át hagyja állni.

Általános biztonság

1. Ezt a készüléket csak a rá vonatkozó célra, és csak ebben a használati útmutatóban leírt módon használja.
2. A készüléket kizárólag beltéri használatra és háztartási szokásos használatra szánják.
3. A készüléket szabadon állóként tervezték. Nem alkalmas beépítésre zárt szekrényekbe vagy megfelelő szellőzés nélküli helyre.
4. Ne használja a készüléket robbanásveszélyes, gyúlékony vagy agresszív gőzök jelenlétében.
5. Ezt a készüléket gyermekek nem használhatják felügyelet nélkül. Testi, érzékszervi vagy szellemi képességeiben korlátozott személyek, illetve megfelelő tapasztalatokkal nem rendelkező személyek csak felügyelet mellett, vagy ha megfelelően kioktatják őket a készülék biztonságos használatáról és megértik a kapcsolódó kockázatokat, használhatják a készüléket.
6. A gyermekeknek tilos a készülékkel játszani. A tisztítást és a szokásos karbantartást gyermekek nem végezhetik felügyelet nélkül.

Elektromos biztonság

FIGYELEM: A földelt dugó nem megfelelő használata áramütést okozhat.

7. A készüléket kizárólag megfelelően telepített hálózati aljzathoz csatlakoztassa, amelynek feszültsége 220–240 V~, 50 Hz.
8. A készülék I. osztályú védettségű készülék, és védőföldeléssel kell ellátni.

9. Soha ne húzza ki a készüléket a tápkábel meghúzásával. Mindig a dugót fogja meg, és húzza ki közvetlenül a konnektorból.
10. Ne használja a készüléket, ha a tápkábel, a dugó vagy maga a készülék sérült.
11. Ha a tápkábel sérült, azt a gyártónak, hivatalos szerviznek vagy megfelelő képesítéssel rendelkező személynek kell kicserélnie.
12. Ne használjon hosszabbítóvezetékét vagy többutas elosztót, ha azok túlterhelhetők.
13. Tisztítás, leolvasztás vagy karbantartás előtt mindig kapcsolja ki a készüléket a hálózatról.
14. Ne távolítsa el és ne módosítsa a dugó földelőpólusát.

Hűtőközeg és szigetelőgázok használata biztonsága

VESZÉLY: Tűz- vagy robbanásveszély. A készülék gyúlékony hűtőközeg R600a-t használ.

15. Ne szűrje át, ne rongálja meg és ne zavarja meg más módon a hűtőkört.
16. Ne használjon mechanikus eszközöket, fém tárgyakat vagy más berendezéseket a leolvasztás gyorsítására, hacsak a gyártó ezt kifejezetten nem javasolja.
17. Ne használjon elektromos készülékeket a készülék belsejében, hacsak a gyártó nem javasolja azokat.
18. Ha a hűtőkör megsérül, kapcsolja ki a készüléket a hálózatról, szellőztesse ki a helyiséget, és ne használjon nyílt lángot vagy szikraforrást.
19. A készülék szigetelőgázként ciklopentánt tartalmaz. Kiselejtezéskor a készüléket a gyúlékony anyagokat tartalmazó elektromos berendezésekre vonatkozó hatályos előírások szerint kell kezelni.

Telepítési és kezelési biztonság

20. Helyezze a készüléket szilárd, egyenes és stabil felületre.
21. Ne tegye ki a készüléket közvetlen napfénynek, sem hőforrásoknak, mint például tűzhelyek, sütők, radiátorok vagy fűtőtestek.
22. Ne telepítse a készüléket nedves környezetbe vagy olyan helyre, ahol intenzív kondenzáció keletkezhet.
23. A készülék szellőzőnyílásait és a készülék körüli teret ne takarja le.
24. A készülék mozgatása során ne döntse túl oldalra. A túlzott döntés károsíthatja a hűtőrendszert.

25. Telepítse a készüléket úgy, hogy a hálózati dugó a telepítés után is könnyen hozzáférhető legyen.

Normál használat biztonsága

26. Ne tegyen forró élelmiszereket a készülékbe. Először hagyja őket szobahőmérsékletre hűlni.
27. Ne töltse túl a készüléket. Ez rontja a légáramlást és a hűtési hatékonyságot.
28. Ne nyissa ki gyakrabban a készülék ajtaját, és ne hagyja nyitva hosszabb ideig, mint szükséges.
29. Ne helyezzen a készülékbe lezárt folyadékokat, amelyek kiömlhetnek és jéglerakódást vagy szennyeződést okozhatnak.
30. Ne helyezzen nehéz tárgyakat a készülékre.
31. Ne használja a készüléket, ha az ajtó nem zár jól vagy ha a tömítés sérült.

Gyermekek biztonsága és kikapcsolt készülék

32. Ha a régi készüléket már nem használja, javasolt eltávolítani az ajtót vagy biztosítani, hogy gyermekek ne zárhassanak bent.
33. Tárolás vagy ártalmatlanítás során gondoskodjon róla, hogy a készülék ne jelentsen veszélyt a gyermekekre.

Tartsa meg ezt a használati útmutatót.

A készülék leírása

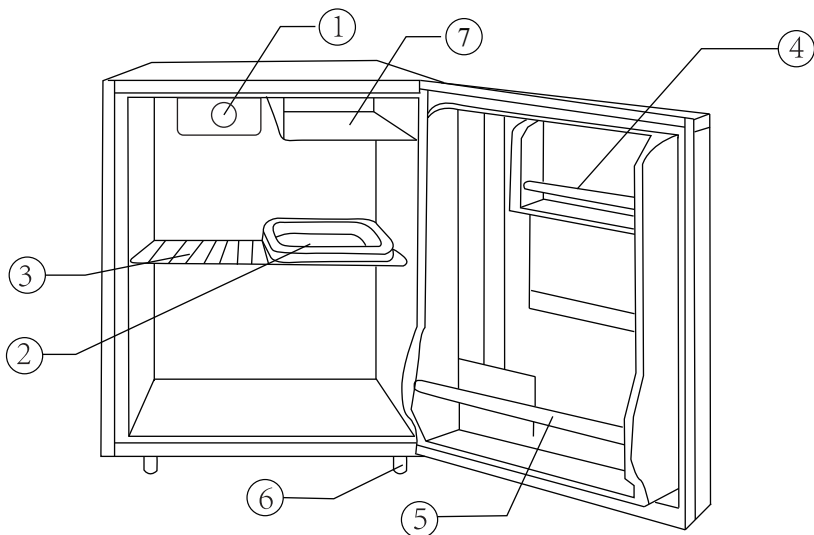

1. Termosztát szabályozó gomb
2. Lecsepegtető tálca
3. Kivehető polc
4. Felső ajtórekesz
5. Alsó ajtórekesz / üvegpalack-tartó
6. Állítható lábak
7. Fagyasztótér (hűtőtekercs) – intenzívebb hűtésre és jéglerakódás kialakulására szolgál; nem önálló teljes értékű fagyasztó hosszú távú fagyasztott élelmiszerek tárolására.

Vezérlőelemek

A készülék belsejének hőmérsékletét a belső tér felső részén elhelyezett mechanikus termosztát szabályozza. A forgatható választó fokozatokat tartalmaz a hűtés beállítására.

- Magasabb szám alacsonyabb belső hőmérsékletet jelent.
- A „0” állás kikapcsolt állapotot jelent.

Szánt használat

Ez a készülék beltéri háztartási használatra szolgál élelmiszerek és italok tárolására. A készülék alkalmas friss élelmiszerek és italok szokásos hűtésére, a friss élelmiszereknek megfelelő hőmérséklet-tartományban.

FONTOS: Ez a modell nincs 4 csillagos fagyasztó résszel felszerelve, és nem szolgál élelmiszerek fagyasztására. A kis párologtató tér nem önálló fagyasztó hosszú távú fagyasztott élelmiszerek tárolására.

1. A készülék nem kereskedelmi vagy szakmai használatra szolgál.
2. A készülék nem kültéri használatra szolgál.
3. A készülék nem beépíthető megfelelő szellőzés biztosítása nélkül.
4. A készülék nem szolgál robbanásveszélyes anyagok vagy gyúlékony hajtógázú aeroszolok tárolására.
5. A készülék nem önálló fagyasztó készülék élelmiszerek fagyasztására.

Telepítés és üzembe helyezés

A készülék kibontása

1. Távolítsa el az összes külső és belső csomagolóanyagot.
2. Ellenőrizze, hogy a készülék teljes-e, és nem sérült-e szállítás során.
3. Első használat előtt javasolt a belső teret puha ronggyal, enyhén meleg vízbe mártott enyhe tisztítószerrel letörölni, majd szárazra törölni.

A készülék elhelyezése

1. Helyezze a készüléket egyenes felületre jól szellőző helyiségbe.
2. A készüléket védenie kell a közvetlen napfénytől és más hőforrásoktól.
3. A készülék hátoldala mögött hagyjon legalább 10 cm szabad helyet a hőelvezetéshez.
4. Ne helyezze nedves környezetbe a készüléket.
5. Ne telepítse beépítve.

IGYELEM: A nem megfelelő szellőzés rontja a hűtési teljesítményt, növeli az energiafogyasztást és lerövidítheti a készülék élettartamát.

Állásba helyezés szállítás után

Ha a készüléket vízszintes vagy ferde helyzetben szállították, csatlakoztatás előtt hagyja függőleges helyzetben legalább 24 órán át állni.

Csatlakoztatás az elektromos hálózatra

1. Csatlakoztassa a készüléket kizárólag megfelelően telepített földelt konnektorba.
2. A készülék szabványos 220–240 V~, 50 Hz konnektort igényel.
3. Ne használjon földelés nélküli adaptert.
4. Gondoskodjon róla, hogy a dugó a telepítés után hozzáférhető legyen.

Első indítás

A készülék beállítását követően állítsa a termosztátot közepes értékre. Hagyja néhány órán át hűlni a készüléket, mielőtt élelmiszereket tesz bele. Élelmiszereket csak akkor helyezzen be, ha a belső hőmérséklet kellően alacsony.

Kezelés és normál használat

Hőmérséklet beállítása

A hőmérsékletet a termosztát gomb elforgatásával állítja be.

1. „0” állás: kikapcsolva
2. Alacsonyabb fokozatok: enyhébb hűtés
3. Magasabb fokozatok: intenzívebb hűtés: Normál használatnál kezdje közepes beállítással, majd az környezeti hőmérséklet, az élelmiszermennyiség és az ajtónyitás gyakorisága szerint igazítsa.

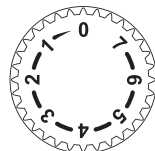

Ajánlások élelmiszerek tárolására

- Tárolja az élelmiszereket úgy, hogy közöttük szabadon áramolhasson a levegő.
- Meleg ételeket tegye be előtt hagyja szobahőmérsékletre hűlni.
- Élelmiszereket és italokat lehetőleg fedve vagy zárt edényekben tartsa.
- Az ajtórekeszeit kisebb csomagolásokra, üvegekre és gyakran használt dolgokra használja.
- Ne takarja le a belső hűtőfelületeket fóliával, papírral vagy törülközővel.

Energiatakarékossági ajánlások

- Helyezze a készüléket a szoba leghűvösebb részébe, távol a közvetlen napfénytől és hőforrásoktól.
- Ne tegyen meleg ételeket a készülékbe.
- Ne töltse túl a készüléket.
- Nyissa az ajtót minél ritkábban, és zárja be azonnal.
- Rendszeresen ellenőrizze az ajtótmítések tisztaságát.
- Tárolja az élelmiszereket rendezetten, hogy rövidítse a nyitott ajtónál való keresgélést.

Mit ne tegyen a készülékbe

- Robbanásveszélyes vagy gyúlékony anyagokat,
- Nyomás alatti edényeket és gyúlékony tartalmú aeroszolokat,
- Lezárt folyadékokat, amelyek kiömlhetnek,
- Meleg edényeket előzetes hűtés nélkül.

Tisztítás, karbantartás és leolvasztás

Rendszeres tisztítás

Tisztítás előtt állítsa a termosztátot „0” állásba, és húzza ki a dugót a hálózathoz.

1. Vegye ki a készülék tartalmát és a kivehető részeket.
2. A belső teret puha ronggyal, enyhén meleg vízbe mártva törölje le; szükség esetén használjon enyhe tisztítószert.
3. A polcokat és ajtórekeszeiket külön mossa enyhe tisztítószer oldatban.
4. Tartsa tisztán az ajtótmítéseket, hogy a készülék megfelelően zárjon.
5. Tisztítás után törölje szárazra az összes felületet puha ronggyal.

FIGYELEM: Ne használjon abrazív tisztítószereket, fém súrolószivacsot, éles eszközöket, oldószereket vagy agresszív vegyszereket.

Leolvasztás

Hatékony működés és alacsony energiafogyasztás érdekében rendszeresen olvassza le a készüléket, különösen ha jelentősebb jéglerakódás képződik a hűtőfelületeken vagy a belső térben.

1. Vegye ki az összes élelmiszert, és kapcsolja ki a készüléket.
2. Húzza ki a dugót a hálózathoz, és hagyja nyitva az ajtót.
3. A leolvasztott vizet gyűjtse az odkapáló tálcába, és öntse ki folyamatosan.
4. Teljes leolvasztás után törölje szárazra a belső teret, állítsa be a kívánt hőmérsékletet, hűtse le, majd tegye vissza az élelmiszereket.

FIGYELEM: A jég eltávolításához soha ne használjon forró vizet, éles tárgyakat vagy fém eszközöket. Ez károsíthatja a párologtatót vagy a hűtőkört.

Hosszú távú kikapcsolás

1. Ürítse ki a készüléket, húzza ki a dugót, tisztítsa meg és szárítsa ki.
2. Hagyja az ajtót résnyire nyitva, hogy elkerülje a szagok és penész kialakulását.

A készülék áthelyezése

1. Áthelyezés előtt ürítse ki a készüléket.
2. Rögzítse vagy vegye ki az összes kivehető részt.
3. Szállítsa lehetőleg függőleges helyzetben.
4. Szállítás után tartsa be a szükséges állási időt újbóli bekapcsolás előtt.

A készülék vízszintesre állítása

A megfelelő vízszintesítés fontos a stabilitás, az ajtó megfelelő záródása és a vibrációk csökkentése érdekében.

1. Az állítható lábak óramutató járásával megegyező irányba forgatva emeli fel a készüléket.
2. Óramutató járásával ellentétes irányba forgatva engedi le.
3. Állítsa be mindkét lábat úgy, hogy a készülék vízszintes legyen.

Az ajtónyitás irányának megváltoztatása

Az ajtónyitás iránya megváltoztatható. Javasoljuk, hogy ezt két személy végezze.

Szükséges szerszámok

1. Csillagfejű csavarhúzó,
2. Vékony pengéjű lapos csavarhúzó,
3. Álarcotapasz.

Alapvető eljárás

1. Vegye ki az összes élelmiszert az ajtórekeszeiből, és rögzítse az ajtót szalaggal.
2. Távolítsa el a nyílások fedőit, a felső zsanér burkolatát és a felső zsanér rögzítőcsavarjait. Tartsa az ajtót függőlegesen, hogy ne essen le.

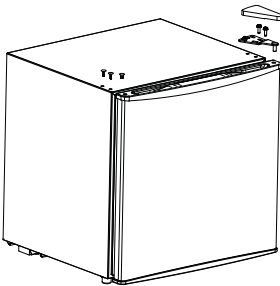

3. Vegye le az ajtót.

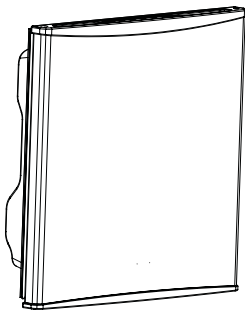

4. Szerelje le az alsó zsanért és az állítható lábat.
5. Szerelje fel az alsó zsanért a szekrény ellenkező alsó oldalára, az állítható lábat pedig a másik alsó oldalra.
6. Helyezze fel az ajtót az alsó zsanérra függőleges helyzetben. Ellenőrizze az illeszkedést és az ajtótmítés szorosságát.

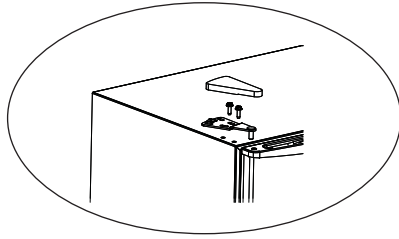
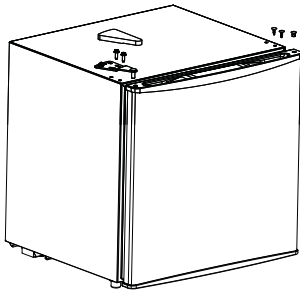

7. zserelje fel a felső zsanért, rögzítse csavarokkal, helyezze fel a zsanér fedőjét, és takarja le az eredeti nyílásokat a fedőkákkal.
8. Befejezés után ellenőrizze az ajtó megfelelő nyitását és záródását.

FIGYELEM: Az ajtónyitás irányának megváltoztatása után mindig ellenőrizze, hogy az ajtó megfelelően illeszkedik és körben szigetel.

Hibaelhárítás

Probléma	Lehetséges okok
A készülék nem működik	<ol style="list-style-type: none"> 1. A készülék nincs csatlakoztatva az elektromos hálózatra. 2. A biztosíték ki van kapcsolva vagy leoldott. 3. A termosztát „0” állásba van állítva.
A kompresszor gyakran be- és kikapcsol	<ol style="list-style-type: none"> 1. A szoba hőmérséklete magasabb a szokásosnál. 2. A készülék túl van töltve. 3. Az ajtót túl gyakran nyitják. 4. Az ajtó nincs megfelelően bezárva. 5. A termosztát túl alacsony hőmérsékletre van állítva. 6. Az ajtótmítés nem szigetel megfelelően.
Vlága gyúlik a készülékben	<ol style="list-style-type: none"> 1. Magas környezeti páratartalom. 2. Gyakori vagy hosszú ajtónyitás. 3. Az ajtótmítés nem zár megfelelően.
Az ajtó nem zár megfelelően	<ol style="list-style-type: none"> 1. A készülék nincs vízszintesen állítva. 2. Az ajtó nem megfelelően lett átmontírozva. 3. A tömítés koszos. 4. A polcok vagy a tárolt tárgyak akadályozzák a megfelelő záródást.

A készülék túl zajos	<ol style="list-style-type: none"> 1. A hűtőközeg áramlása normál működési hangokat okozhat. 2. A hűtési ciklus végén a hűtőközeg bugyborékoló hangjai jelentkezhetnek. 3. A belső részek tágulása és összehúzódása ropogó vagy pattogó hangot okozhat. 4. A készülék nincs megfelelően vízszintesen állítva.
----------------------	---

Technikai adatok

Név:	AERIUM MB46L
Névleges paraméterek:	220-240 V ~ 50 Hz
Névleges áram:	0,3 A
Névleges teljesítményfelvétel:	80 W
Zajsztint:	38 dB
Teljes térfogat:	46 l
Hűtőközeg:	R600a / 18 g
Klimatikus osztály:	N / ST / SN
Védelmi osztály:	I
Leolvasztás:	Manuális
Súly:	13,36 kg
Méretetek:	445 x 465 x 498 mm

Energetikai hatékonyság és zajszint információk

Ez a modell E energetikai osztályba tartozik.

- Éves energiafogyasztás: 79 kWh/év
- Zajszint: 38 dB(A) re 1 pW
- Zajkibocsátási osztály: C
- Teljes térfogat: 46 l
- Ajánlott környezeti hőmérséklet-tartomány: 10 °C-tól 38 °C-ig
- Ajánlott optimális élelmiszer-tárolási hőmérséklet: 4 °C

A legjobb energetikai hatékonyság érdekében tartsa tisztán a készüléket, rendszeresen olasztassa le, és ne akadályozza a belső légáramlást.

Kiselejtezés

Ezt a készüléket tilos a kommunális hulladékkal együtt kiselejtezni. A áthúzott szemetesláda szimbólum azt jelzi, hogy az elektromos és elektronikus berendezéseket külön gyűjtik az Európai Parlament és Tanács 2012/19/EU irányelve (OEEZ / WEEE) az elektromos és elektronikus berendezések hulladékáról szóló rendelkezései szerint.

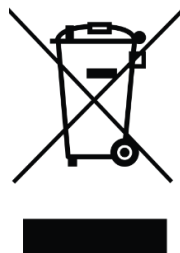

Kiselejtezési útmutató

1. Adja le a készüléket elektrohulladék-gyűjtőpontra vagy a kereskedőnek, ha ezt a szolgáltatást kínálja.
2. Kiselejtezés előtt tegye használhatatlanná a készüléket, hogy ne lehessen veszélyesen használni.
3. Fordítson különös figyelmet arra, hogy a készülék hűtőközeg és szigetelőanyagokat tartalmaz, amelyeket szakemberrel kell kezelni.

Megfelelőségi nyilatkozat

A Lavatronic s.r.o. társaság ezúton kijelenti, hogy az AERIUM MB46L berendezés megfelel az Európai Unió érvényes jogszabályainak és műszaki normáinak.

Változás- és frissítési jogok

A Lavatronic s.r.o. fenntartja a jogot, hogy bármikor módosítsa a termék dizájnját, felszereltségét vagy műszaki paramétereit. A gyártó értesítheti a felhasználókat a firmware- és e használati útmutató változásairól.

Gyártó

Lavatronic s.r.o.

Rohacova 145/14, 130 00 Prága 3, Csehország

www.aerium.eu / info@aerium.eu

